

MTH France – Z.A. du Clair de Lune 44360 St Etienne de Montluc  
DOCUMENT A LA PROPRIETE DE MTH FRANCE

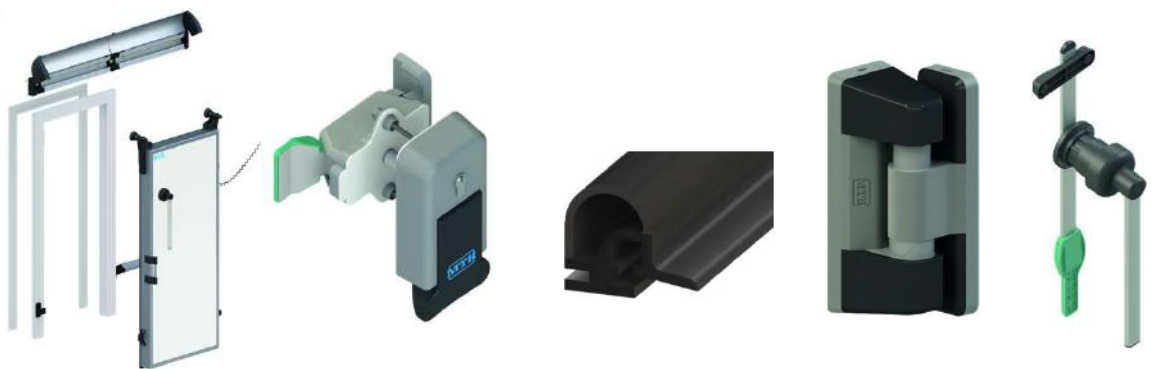
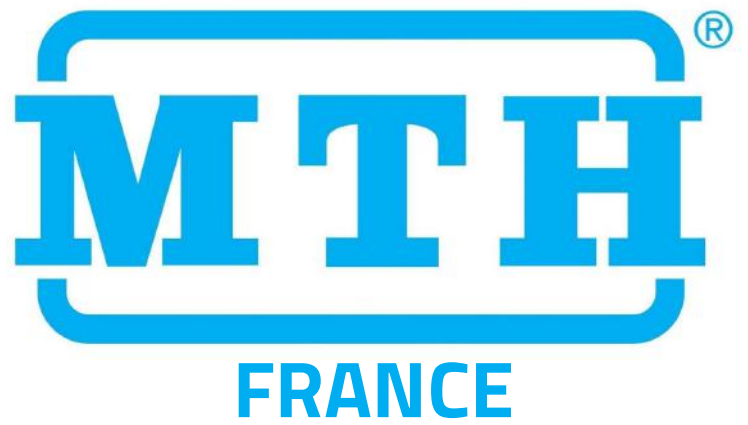

**CATALOGUE STOCK MTH FRANCE – 2021**

## PORTES SEMI-ISOTHERMES / ISOTHERMES

### Porte Pivotante Semi Isotherme

#### Caractéristiques :

- Vantail ép. 40mm
- Revêtement tôle plastifiée RAL 9010 encadrement en aluminium
- Poignée en alu avec serrure à clé / barillet de type « européen »
- Charnières en alu
- Huisserie en alu anodisé pour pose sur panneaux de 60mm
- Sans seuil

Dimensions disponibles*	Options		
	Huisserie laquée blanche	PB inox int/ext ht.800mm	PB inox int/ext ht.800mm + Oculus 250x750mm
500x2000mm	×	×	×
600x2000mm	×	×	×
700x2000mm	×	×	×
800x2000mm	✓	✓	✓
900x2000mm	✓	✓	✓
1000x2000mm	✓	×	×
1100x2000mm	×	×	×
1200x2000mm	×	×	×
1000+400x2000mm	×	×	×

\*Passage libre



### Porte Semi Isotherme Va et Vient : 1 vantail

#### Caractéristiques :

- Vantail ép. 40mm
- Revêtement tôle plastifiée RAL 9010 encadrement en aluminium
- Oculus ovale en PET 250x750mm
- PBI 2 faces ht. 300mm / ht. 800mm sur Dim. 1200x2200mm
- Huisserie Alu Profil "C" pour pose sur panneaux de 60 (ou 80mm en option)
- Sans seuil

#### Dimensions\* disponibles :

500x2000mm
600x2000mm
700x2000mm
800x2000mm
900x2000mm
1000x2000mm
1200x2200mm

\*pour obtenir le Passage Libre : retirer 67mm



## Porte Pivotante Isotherme Positive - 500TN

### Caractéristiques :

- Vantail ép. 68mm
- Revêtement tôle plastifiée RAL 9010 encadrement en aluminium
- Poignée avec serrure et charnières réglables « 3D »
- Huisserie PVC pour pose sur panneaux de 60 ou 80mm
- Sans seuil



Dimensions disponibles*	Options	
	PB inox int/ext ht.800mm	Bâti plat
600x2000mm	×	×
700x2000mm	×	×
800x1900mm	×	×
800x2000mm	✓	✓
900x1900mm	×	×
900x2000mm	✓	✓
1000x2000mm	×	×
1000x2200mm	×	×
1200x2000mm	×	×
1200x2200mm	×	×
1400x2200mm	×	×

\*Passage libre

## Porte Pivotante Isotherme Négative - 604LWT

### Caractéristiques :

- Vantail ép. 121mm
- Revêtement tôle plastifiée RAL 9010 encadrement en aluminium
- Poignée avec serrure et charnières réglables « 3D »
- Cordon chauffant dans le joint
- Huisserie PVC pour pose sur panneaux de 100 ou 120mm
- Sans seuil

### Dimensions\* disponibles :

800x2000mm
900x2000mm
1000x2000mm
1200x2000mm
1200x2200mm

\*Passage libre



## Porte Coulissante Positive - 480PT

### Caractéristiques :

- Vantail ép. 68mm
- Revêtement tôle plastifiée RAL 9010 encadrement en aluminium
- Poignée fixe extérieure + poignée encaissée en plastique
- Huisserie PVC pour pose sur panneaux de 60 ou 80mm
- Système de coulissement « Miror » avec cache rail alu
- Guide mi-hauteur sur paroi
- Sans seuil

### Dimensions\* disponibles :

800x2000mm

900x2000mm

1000x2000mm

1200x2000mm

1200x2200mm

1400x2200mm

1600x2200mm



\*Passage libre

## CHASSIS VITRES FIXES

### Caractéristiques :

- Cadre et contre-cadre en PVC blanc
- Vitrage 4/20/4 FE
- Cornières pour pose sur panneaux de 60/80mm

### Dimensions\* disponibles :

1000x800mm

1000x1000mm

1200x1000mm



\*Dos de dormant

## TRAPPES DE VISITE

### Caractéristiques :

- Cadre et contre-cadre en tôle laquée blanche
- Trappe en tôle laquée blanche
- Ep. 40mm
- Pose sur panneaux de 60mm

### Dimensions disponibles :

800x800mm





## ACCESSOIRES DE PORTE

	Référence	Désignation	Unité
	06SPP101_15081	Butoir H.150mm	Par paire
	10GUA001_10044	Guide inférieur en aluminium pour porte coulissante <i>Vendu par longueur de 2m</i>	M Linéaire
	11INF020_11022	Joint d'étanchéité inférieur <i>Vendu par longueur de 2,25-4,5m</i>	M Linéaire
	11INF030_11021	Joint d'étanchéité inférieur <i>Vendu par longueur de 2,25-4,5m</i>	M Linéaire
	11INF060_11030	Joint d'étanchéité inférieur pour porte avec guide au sol <i>Vendu par longueur de 2,25-4,5m</i>	M Linéaire
	11PLG001_11015	Joint d'étanchéité périphérique (740LWT-480TN/LWT) <i>Vendu par longueur de : 9m-18m</i>	M Linéaire
	11PLP001_11014	Joint d'étanchéité périphérique (500TN-480ST/PT) <i>Vendu par longueur de : 11m-22m-33m</i>	M Linéaire
	11PLR001_11016	Joint d'étanchéité périphérique (603/604LWT-480LT) <i>Vendu par longueur de : 10m-20m</i>	M Linéaire
	11PLV001_11027	Joint d'étanchéité latéral <i>Vendu par longueur de 2415mm</i>	Unité
	13CEC002_13020	Poignée externe avec serrure grise	Unité

## ACCESSOIRES DE PORTE

	Référence	Désignation	Unité
	13CIN002_13030	Poignée interne avec repère réglable	Unité
	13KIS420_00000	Poignée Int./Ext. À levier ép. 93 à 121mm	Unité
	13KIS490_00000	Poignée Int./Ext. À levier ép. 60 à 92mm	Unité
	13KIT512_00000	Kit poignée CSI MTH	Unité
	13KIT513_00000	Kit poignée CSI MTH sans serrure	Unité
	13NQF002_13100	Serrure réversible pour porte 480LWT	Unité
	13NQF003_13101	Serrure réversible pour porte 480ST	Unité
	13NQF004_13102	Serrure pour porte coulissante (480PT/TN/LT)	Unité
	13SAE201_15057	Crochet pour poignée externe	Unité
	13SAE202_15056	Crochet pour poignée articulée externe	Unité
	13SEF002_13054	Poignée articulée (480PT)	Unité
	13SEF011_13049	Poignée externe fixe	Unité
	13SEF031_13056	Poignée externe à levier	Unité

## ACCESSOIRES DE PORTE

	Référence	Désignation	Unité
	13SEF046_00000	Poignée externe à levier (480PT)	Unité
	13SEF048_00000	Poignée externe à levier (480TN/LT/LWT)	Unité
	13SIF001_13050	Poignée interne droite	Unité
	13SIF002_13051	Poignée interne gauche	Unité
	13TUC116_00000	Bloc serrure avec clefs	Unité
	13TUC202_13018	Serrure WC pour porte de service	Unité
	13TUC203_13013	Serrure pour porte de service	Unité
	13TUC206_00000	Serrure à rouleau pour porte de service	Unité
	13TUC304_00000	Dispositif Libre/Occupé	Unité
	14PLG830_00000	Charnière à rampe réglable	Unité



## ACCESSOIRES DE PORTE

	Référence	Désignation	Unité
	13TUF001_00000	Poignée en INOX pour porte de service	Unité
	13TUF149_00000	Poignée en aluminium pour porte de service	Unité
	14ALU202_00000	Charnière pour porte de service gauche	Unité
	14INO001_14012	Charnière INOX pour porte de service	Unité
	14VVF001_14013	Charnière pour porte va et vient Ressort dans l'huissierie	Unité
	14VVF003_14014	Charnière pour porte va et vient Ressort dans le vantail	Unité
	16PIS199_00000	Plaque INOX support registre arrière	Unité
	17OLR001_17013	Hublot ép. 4mm, 250X H. 750mm	Unité
	18PC0400_00000	Cordon chauffant à puissance constante <i>30W 230V Longueur de 4m</i>	Unité
	18PC0425_00000	Cordon chauffant à puissance constante <i>30W 230V Longueur de 4,25m</i>	Unité
	18PC0450_00000	Cordon chauffant à puissance constante <i>30W 230V Longueur de 4,50m</i>	Unité
	18PC0475_00000	Cordon chauffant à puissance constante <i>30W 230V Longueur de 4,75m</i>	Unité

## ACCESSOIRES DE PORTE

	Référence	Désignation	Unité
	18PC0500_00000	Cordon chauffant à puissance constante <i>30W 230V Longueur de 5m</i>	Unité
	18PC0525_00000	Cordon chauffant à puissance constante <i>30W 230V Longueur de 5,25m</i>	Unité
	18PC0550_00000	Cordon chauffant à puissance constante <i>30W 230V Longueur de 5,50m</i>	Unité
	18PC0575_00000	Cordon chauffant à puissance constante <i>30W 230V Longueur de 5,75m</i>	Unité
	18PC0600_00000	Cordon chauffant à puissance constante <i>30W 230V Longueur de 6m</i>	Unité
	18PC0625_00000	Cordon chauffant à puissance constante <i>30W 230V Longueur de 6,25m</i>	Unité
	18PC0650_00000	Cordon chauffant à puissance constante <i>30W 230V Longueur de 6,5m</i>	Unité
	18PC0675_00000	Cordon chauffant à puissance constante <i>30W 230V Longueur de 6,75m</i>	Unité
	18PC0700_00000	Cordon chauffant à puissance constante <i>30W 230V Longueur de 7m</i>	Unité
	18PC0725_00000	Cordon chauffant à puissance constante <i>30W 230V Longueur de 7,25m</i>	Unité
	18PC0750_00000	Cordon chauffant à puissance constante <i>30W 230V Longueur de 7,5m</i>	Unité
	18PC0775_00000	Cordon chauffant à puissance constante <i>30W 230V Longueur de 7,75m</i>	Unité
	18PC0800_00000	Cordon chauffant à puissance constante <i>30W 230V Longueur de 8m</i>	Unité

## ACCESSOIRES DE PORTE

	Référence	Désignation	Unité
	18PC0825_00000	Cordon chauffant à puissance constante <i>30W 230V Longueur de 8,25m</i>	Unité
	18PC0850_00000	Cordon chauffant à puissance constante <i>30W 230V Longueur : 8,50m</i>	Unité
	18PC0875_00000	Cordon chauffant à puissance constante <i>30W 230V Longueur : 8,75m</i>	Unité
	18PC0900_00000	Cordon chauffant à puissance constante <i>30W 230V Longueur : 9m</i>	Unité
	18PC0925_00000	Cordon chauffant à puissance constante <i>30W 230V Longueur : 9,25m</i>	Unité
	18PC0950_00000	Cordon chauffant à puissance constante <i>30W 230V Longueur : 9,50m</i>	Unité
	18PC0975_00000	Cordon chauffant à puissance constante <i>30W 230V Longueur : 9,75m</i>	Unité
	18PC1000_00000	Cordon chauffant à puissance constante <i>30W 230V Longueur : 10m</i>	Unité
	18PC1025_00000	Cordon chauffant à puissance constante <i>30W 230V Longueur : 10,25m</i>	Unité
	18PC1050_00000	Cordon chauffant à puissance constante <i>30W 230V Longueur : 10,50m</i>	Unité
	18PC1075_00000	Cordon chauffant à puissance constante <i>30W 230V Longueur : 10,75m</i>	Unité
	18PC1100_00000	Cordon chauffant à puissance constante <i>30W 230V Longueur : 11m</i>	Unité

## ACCESSOIRES DE PORTE

	Référence	Désignation	Unité
	18PC1125_00000	Cordon chauffant à puissance constante <i>30W 230V Longueur : 11,25m</i>	Unité
	18PC1150_00000	Cordon chauffant à puissance constante <i>30W 230V Longueur : 11,50m</i>	Unité
	18PC1175_00000	Cordon chauffant à puissance constante <i>30W 230V Longueur : 11,75m</i>	Unité
	18PC1200_00000	Cordon chauffant à puissance constante <i>30W 230V Longueur : 12m</i>	Unité
	18PC1225_00000	Cordon chauffant à puissance constante <i>30W 230V Longueur : 12,25m</i>	Unité
	18PC1250_00000	Cordon chauffant à puissance constante <i>30W 230V Longueur : 12,50m</i>	Unité
	18PC1275_00000	Cordon chauffant à puissance constante <i>30W 230V Longueur : 12,75m</i>	Unité
	18PC1300_00000	Cordon chauffant à puissance constante <i>30W 230V Longueur : 13m</i>	Unité
	18PC1325_00000	Cordon chauffant à puissance constante <i>30W 230V Longueur : 13,25m</i>	Unité
	18PC1350_00000	Cordon chauffant à puissance constante <i>30W 230V Longueur : 13,50m</i>	Unité

## ACCESSOIRES DE PORTE

	Référence	Désignation	Unité
	18PC1375_00000	Cordon chauffant à puissance constante 30W 230V Longueur : 13,75m	Unité
	18PC1400_00000	Cordon chauffant à puissance constante 30W 230V Longueur : 14m	Unité
	18PC1425_00000	Cordon chauffant à puissance constante 30W 230V Longueur : 14,25m	Unité
	18PC1450_00000	Cordon chauffant à puissance constante 30W 230V Longueur : 14,50m	Unité
	18PC1475_00000	Cordon chauffant à puissance constante 30W 230V Longueur : 14,75m	Unité
	18PC1500_00000	Cordon chauffant à puissance constante 30W 230V Longueur : 15m	Unité
	24ACN001_15058	Crochet de fermeture (480PT/TN/LT/LWT)	Unité
	24ACR001_15059	Contre plaque crochet de fermeture (480PT/TN/LT/LWT)	Unité
	24BIN001_00000	Bloc arrêt pour rail « Mirror »	Unité
	24BIN002_00000	Bloc arrêt central pour rail « Mirror »	Unité

## ACCESSOIRES DE PORTE

	Référence	Désignation	Unité
	24CAS004_14068	Poulie gauche 240AM	Unité
	24CAS005_14069	Poulie droite 240AM	Unité
	24CCR200_14039	Roulette en PVC (480ST/PT/TN/LT/LWT)	Unité
	24CCR500_00000	Roulette avec tourillon Zinc L155	Unité
	24CCR501_00000	Roulette avec tourillon INOX	Unité
	24CIT301_00000	Poulie universelle INOX Droite	Unité
	24CIT302_00000	Poulie universelle INOX Gauche	Unité
	24CPL005_00000	Poulie droite (360FLS)	Unité

## ACCESSOIRES DE PORTE

	Référence	Désignation	Unité
	24CPL006_00000	Poulie gauche (360FLS)	Unité
	24CPS002_14044	Poulie gauche (480ST)	Unité
	24CPS003_14043	Poulie droite (480ST)	Unité
	24CPT600_00000	Poulie droite (480PT/TN/LT/LWT)	Unité
	24CPT601_00000	Poulie gauche (480PT/TN/LT/LWT)	Unité
	24RCS001_15071	Bride de coulisseau	Unité
	24RCS910_00000	Bride de coulisseau droit	Unité
	24RCS911_00000	Bride de coulisseau gauche	Unité

## ACCESSOIRES DE PORTE

	Référence	Désignation	Unité
	24RIN007_00000	Registre postérieur INOX	Unité
	24RIN200_16036	Guide au sol (480ST)	Unité
	24RPV001_15073	Registre arrière droit	Unité
	24RPV002_15074	Registre arrière gauche	Unité
	24RPV225_00000	Registre arrière (480PT/TN/LT/LWT)	Unité



## PANNEAUX INDUSTRIELS







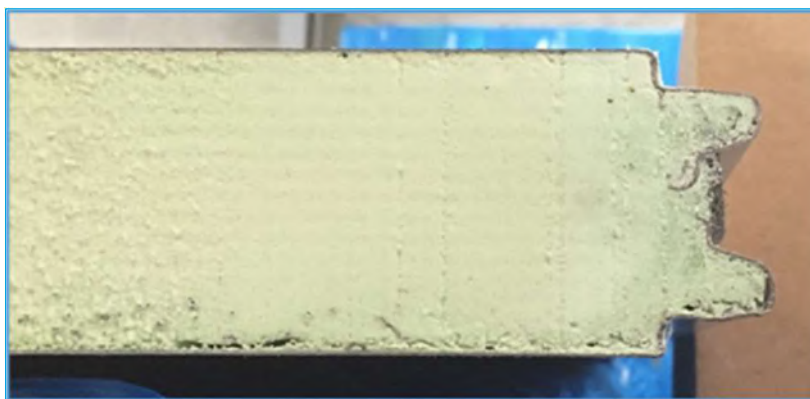



### Caractéristiques techniques :

- Module 1,15m
- Mousse polyuréthane densité moyenne 40 Kg/m<sup>3</sup>
- Parement en tôle 60/100ème (sauf face nervurée = 50/100ème)
- RAL9010
- Classement au feu: B-S1d0

Epaisseurs	Caractéristiques techniques	Longueurs disponibles				
		2,5m	2,8m	3m	3,5m	5m
40mm	1 face laquée nervurée 25μ 1 face laquée lisse 25μ	✓	✗	✓	✗	✗
60mm	2 faces laquées lisses 25μ	✓	✓	✓	✓	✓
60mm	2 faces laquées lisses <u>PET 50μ Al5</u>	✗	✗	✗	✗	✓
80mm	2 faces laquées lisses 25μ	✓	✗	✓	✓	✓
80mm	2 faces laquées lisses <u>PET 50μ Al5</u>	✗	✗	✗	✗	✓







## ACCESOIRES DE PANNEAUX INDUSTRIELS

	Référence	Désignation	Unité
	12CEL502_00000	Anglerond 100mm L. 4m - MTH	/M linéaire
	12CEL552_00000	Bouchon d'Anglerond - MTH	/Unité
	12CEL501_00000	Support d'Anglerond L. 4m - MTH	/M linéaire
	12CEL500_00000	Profil PVC L. 4m - MTH	/M linéaire
	12CEL551_00000	Jonction externe 2D - MTH	/Unité
	12CEL550_00000	Jonction interne 3D - MTH	/Unité
		Soupape ép. 60 à 120mm	/Unité
		Cornière PVC 100x100mm (5 long./colis)	/M linéaire*
		Anglerond PVC (40 long./colis)	/M linéaire*
		Support anglerond PVC (20 long./colis)	/M linéaire*
		Plinthe PVC (20 long./colis)	/M linéaire*
		Angles int. / ext. PVC pour plinthe	/Unité

\*vendu par multiple de 3m

## ACCESOIRES DE PANNEAUX INDUSTRIELS

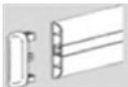
	Référence	Désignation	Unité
		U de sol PVC 40mm (20 long./colis)	/M linéaire*
		U de sol PVC 60mm (20 long./colis)	/M linéaire*
		U de sol PVC 80mm (20 long./colis)	/M linéaire*
		U de sol PVC 100mm (10 long./colis)	/M linéaire*
		Profilé de chant PVC 60mm (8 long./colis)	/M linéaire*
		Profilé de chant PVC 80mm (8 long./colis)	/M linéaire*
		Cornière tôle laquée Ext. 60x60mm 75/100éme	/M linéaire*
		Cornière tôle laquée Ext. 60x120mm 75/100éme	/M linéaire*
		Pare-choc PVC blanc (5 long./colis)	/M linéaire*
		Cache-vis pour pare-choc PVC blanc (10 long./colis)	/M linéaire*
		Embout pour pare-choc PVC blanc	/Unité
<b>VIS</b>		Vis autoforeuses à têtes blanches 4,2x19mm	La boîte 500 vis
<b>SILICONE FONGISIL</b>		Cartouches silicone blanc 310ml	Le carton de 20 unités
<b>MASTIC BUTYL</b>		Cartouches mastic blanc 310ml	Le carton de 12 unités

\*vendu par multiple de 3m

## CHAMBRES FROIDES CROCHETABLES sur commande

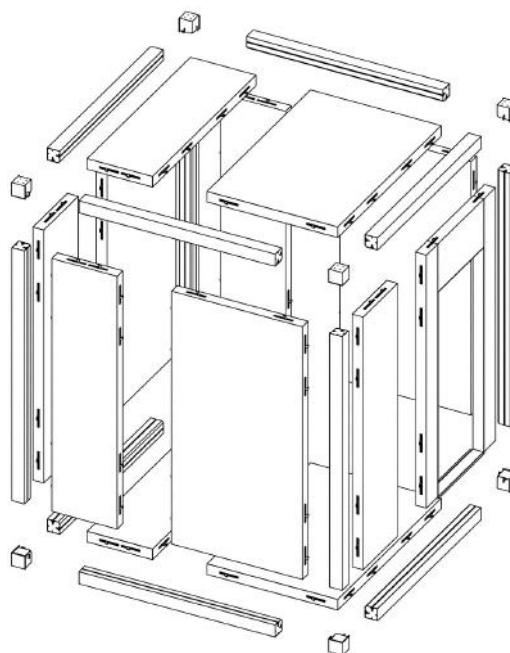

Épaisseurs des panneaux :	60mm / 80mm / 100mm
Modularité par largeur de :	200mm
Dim. intérieures minimums :	1200 x 1200 x 2000mm
Dim. intérieures maximums :	3000 x 6000 x 3000mm
Porte pivotante :	PL : 700 à 900 x 1800 à 2000mm
Options :	Sol et chevrons
	Monobloc
	Rayonnage
	Rideau à lanières

### Chambres Froides Positives disponibles à notre usine

Délai : ~1 à 3 semaines

ép. 60mm / sans sol – Comprenant :

Porte Pivotante Positive 500TN 900x1800 Tirant Droite

Dimensions Intérieures : **1600x1600xH.2000mm**

Dimensions Intérieures : **2000x1200xH.2000mm**

Dimensions Intérieures : **2000x1600x H.2000mm**

Dimensions Intérieures : **2000x2000xH.2000mm**

Dimensions Intérieures : **2200x2200xH.2000mm**

## PORTES INDUSTRIELLES sur commande

	Désignation
	<p>Portes de service semi-isothermes « Eco »</p>
	<p>Kit automatisme <b>PLCE</b> pour portes coulissantes</p>
	<p>Kit automatisme <b>PLCG</b> pour portes coulissantes</p>
	<p>Kit automatisme <b>PLCP</b> pour portes coulissantes</p>
	<p>Kit automatisme <b>PLCL</b> pour portes coulissantes</p>

## PORTES INDUSTRIELLES sur commande

	Désignation
	<p>Portes rapides :</p> <ul style="list-style-type: none"> <li>• non isolées</li> <li>• isolées</li> </ul>
	<p>Portes sectionnelles Option : motorisation</p>
	<p>Rideaux à lanières :</p> <ul style="list-style-type: none"> <li>• Positifs et négatifs</li> <li>• Fixes et coulissants</li> </ul>

## LE FROID ET SES COMPOSANTS sur commande

	Désignation
	<p>Monoblocs de chambres froides</p> <ul style="list-style-type: none"> <li>• positives et négatives</li> <li>• à cheval ou plafonnier</li> </ul>
	<p>Monoblocs de vitrines et d'armoires réfrigérées</p> <ul style="list-style-type: none"> <li>• MTT</li> <li>• MTA</li> </ul>
	<p>Unités de condensation</p>
	<p>Compresseurs hermétiques</p>
	<p>Moteurs de ventilateurs</p>
	<p>Composants des groupes froids : valves d'expansion, indicateurs d'humidité, filtres, évaporateur etc...</p>

